

Комплектация переходного мостика ПМ-395x1250

ПЕРЕХОДНОЙ МОСТИК ПМ-395x1250

Платформа мостика (1 шт.)

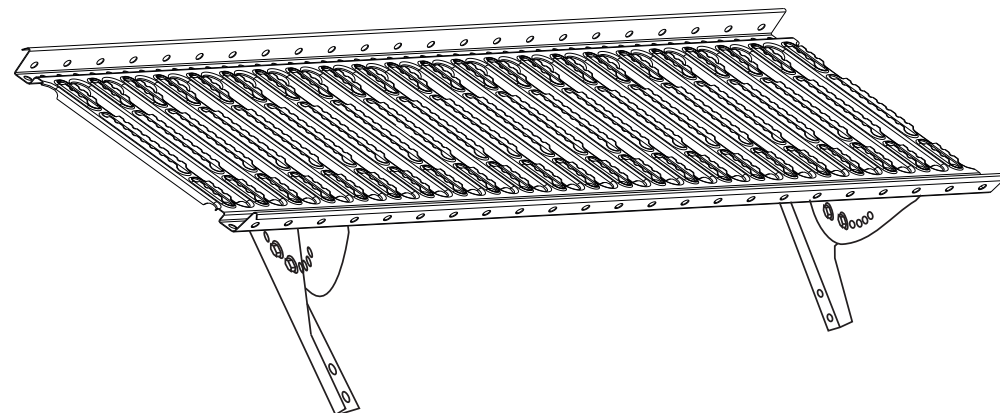
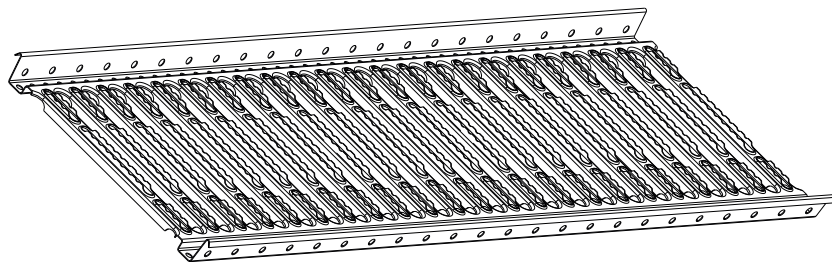

Кронштейн верхний (2 шт.)

Кронштейн нижний (2 шт.)

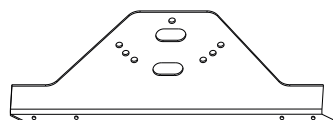
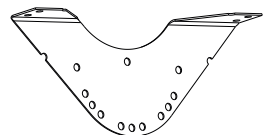
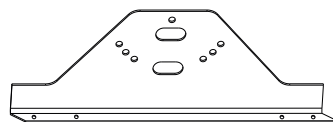
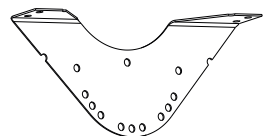

Шайба Ø 8 (20 шт.)

Гайка М8 (14 шт.)

Болт М8x20 (14 шт.)

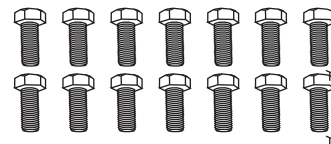
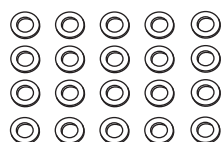

Прокладка из пластика Н - 7 мм (8 шт.)

Прокладка из пластика Н - 14 мм (2 шт.)

Болт-шуруп* Ø 8x50 (6 шт.)

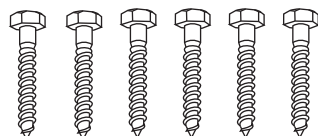
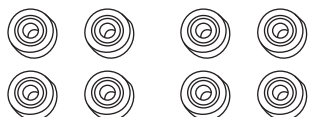

ЦВЕТ:

RAL 3005
(Винно-красный)

RAL 6005
(Зеленый мох)

RAL 3011
(Коричнево-красный)

RAL 8017
(Шоколадно-коричневый)

RAL 5005
(Сигнальный синий)

RAL 9005
(Черный янтарь)

Дата:

Упаковщик:

***Внимание!** В комплектацию входит крепёж, предназначенный для монтажа кронштейна нижнего на **деревянную** обрешётку.

ИНСТРУКЦИЯ ПО МОНТАЖУ ПЕРЕХОДНОГО МОСТИКА ПМ-395x1250

1

Шаг крепления верхних кронштейнов к платформе

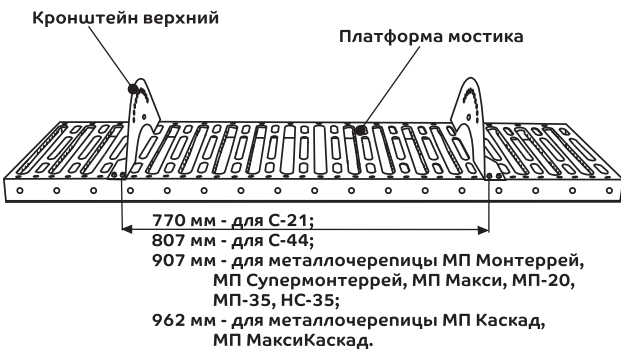

Внимание!
Сплошная обрешетка не требуется.
Шаг обрешетки:
- для металлочерепицы
 МП Монтеррей, МП Каскад - 350 мм;
 МП Супермонтеррей, МП Макси, МП МаксиКаскад - 400 мм;
- для профнастилов - 400 мм.

2

Крепление верхних кронштейнов к платформе

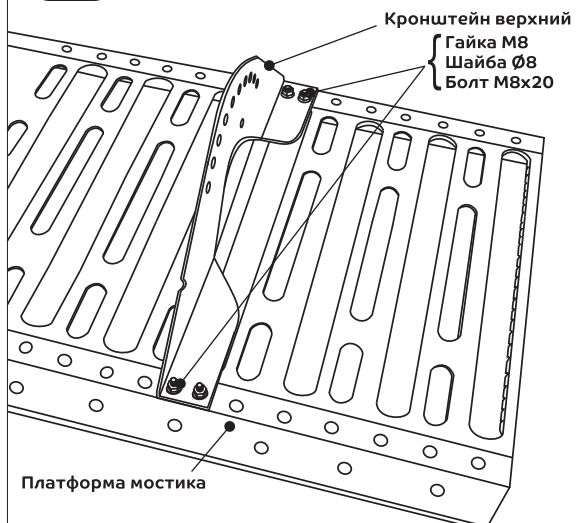

3

Предварительная фиксация кронштейнов между собой

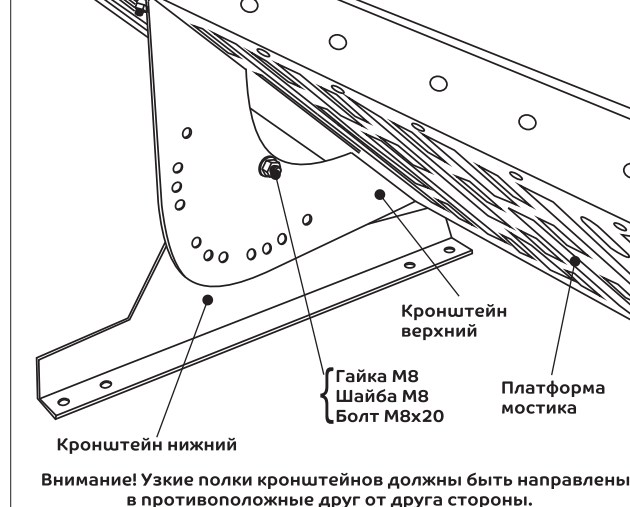

Внимание! Узкие полки кронштейнов должны быть направлены в противоположные друг от друга стороны.

4

Крепление нижних кронштейнов к доскам обрешетки



Для других видов кровельных покрытий количество прокладок из пластика подбирается в зависимости от высоты перепада покрытия.

5

Переходной мостик в сборе



Внимание! Установка нижнего кронштейна производится строго в низ волны профиля.

6

Фиксация угла наклона платформы мостика

